

HAMCO

Hamco 超潔淨
自動補水寵物飲水器
附安裝套件
僅供室內使用

AF-210
AF-215
使用說明書



使用前請閱讀本說明書

目 錄

總述	03
重要安全說明	04
產品介紹	06
產品安裝步驟	08
產品維護和清潔	12

總述

感謝您購買「Hamco Super Pure AF210/ AF215 超潔淨自動補水寵物飲水器」。

- AF210 / AF215 僅限於室內使用。不建議於戶外使用，因戶外灰塵易造成水質汙染。
- AF210 / AF215 具有超潔淨 5u pp 熔噴濾芯和升級版多層過濾濾芯組，
 - A). 5u pp 熔噴濾芯：可過濾掉自來水中任何5u以上的雜質…
 - B). 升級版多層過濾濾芯組，每組內含：
 - 1.高密度過濾棉 x 1 片：可過濾寵物的毛髮 泥沙…
 - 2.天然椰殼活性炭微粒 x 2 包:可有效過濾氯氣 消除異味，
 - 3.離子交換樹脂 x 2 包：能軟化水質，減少重金屬為寵物提供新鮮乾淨的水。
- AF210 / AF215 擁有安全可靠的自動補水機芯 能隨時自動向水桶補水。您不用擔心水量不足而讓寵物沒水可喝。
- AF210 / AF215 所有零件均採用 NSF 或 FDA 食品級材料製作，確保寵物飲水不被汙染。
- Hamco AF 系列：可以多個互相連結給每隻寵物有自己的飲水器 防止疾病互相傳染。

重要安全说明

1. 使用前，請確保您已檢查並安裝好 AF210 / AF215 自動補水寵物飲水器的所有零件和配件（**組裝說明請參閱“產品安裝步驟”，如圖所示**）。這將有助於防止漏水、水位不足、自動補水時溢出或操作故障等問題。
2. 插上電源前，請確保雙手和插頭乾燥，以防觸電。
3. 在清洗或更換過濾濾芯之前，應斷開電源和快速接頭。
4. 清潔時電源接頭和 USB 插頭不得浸入水中。
5. 僅限使用合格自來水源，且住宅大樓的儲水設備(水塔…),須每 6-12 月定期標準清潔且無受汙染之虞。
6. 如遇風災、水災或其他特殊情況,當主管機關指示自來水需煮沸才能飲用時或您的寵物有免疫功能不全，建議不要連結自來水源，應將自來水煮沸後再注入飲水噴泉供寵物飲用。
7. 僅限在室內使用，須每 2 週定期清潔維護，並更換濾芯組，以確保噴泉的順利運行，為您的寵物提供乾淨的飲用水。
8. 為防止交叉感染，維護寵物健康，建議每隻寵物都擁有自己的飲水器。
9. AF210 / AF215 內附 4 分內牙的水龍頭接頭，如果您的水龍頭沒有 4 分外牙的接頭，請另外購買可連接 4 分內牙的接頭，才能連接該水龍頭和 AF210 / AF215。
10. 使用此設備時，請保持打開水龍頭（約一半出水量即可），它會隨時自動向水桶注水,您不用擔心水量不足。當水位滿時，它會自動停止補水。

重要安全说明

11. 更換濾芯組時，將新的濾芯用水沖洗乾淨並在水中浸泡 5-10 鐘。
12. 全部組裝完畢後，打開水龍頭，讓水龍頭的水注入水桶，直到水位淹沒泵浦，大約需要 5-10 分鐘，再插上 USB 電源。
13. AF210 / AF215 的快速接頭具有止水功能。清洗時 只需要拔出噴泉蓋上的快速接頭，無需關閉水龍頭。
14. 更換快速接頭的熔噴濾芯時，需要關閉水龍頭。
15. 使用設備時，請將產品放置在平坦的表面上。
16. USB 線夾應固定在水桶壁的凹處。請勿移動 USB 線上固定夾的位置（水桶內過長的 USB 線會干擾自動補水器的運行，導致無法自動補水或造成溢水）**（請參閱「產品安裝步驟」Step1 如圖所示）**。
17. 確保「自動補水機芯」插入飲水器上蓋內並壓緊，否則補水過程中可能會導致水位不足或造成溢水**（請參閱「產品安裝步驟」Step3 如圖）**
18. 確保將噴泉蓋和水桶壓緊固定在一起。如果沒壓緊，在補水過程中可能會導致溢水。**（請參閱 "產品安裝步驟 "Step 5，如圖所示）**
19. 請使用 HAMCO 提供的食品級安裝套件連接水龍頭，請勿使用花園軟管…等非食品級水管，否則會導致水質污染。

產品介紹

01.產品圖解

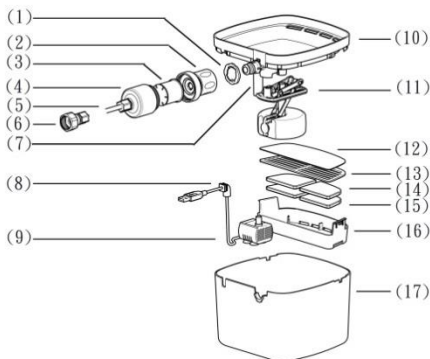

- (01) 安全鎖環（防止蓋子被寵物打開）
- (02) 超潔淨過濾止水型快速接頭
- (03) 5u pp 熔噴濾芯
- (04) NSF 熔噴濾芯盒子
- (05) NSF RO (LLDPE)管 10 米長
- (06) 4 分內牙水龍頭接頭
- (07) 出水管
- (08) USB 電線固定夾
- (09) 泵浦附有 2 米 USB cable
- (10) 噴泉水桶上蓋
- (11) 自動補水機芯
- (12) 高密度過濾棉
- (13) 濾棉隔板
- (14) 天然椰殼活性炭 x 2 包
- (15) 無鈉離子交換樹脂 x 2 包
- (16) 濾芯盒
- (17) 水桶

02. 附 配 件



- AF-210 / AF-215
- 說明書
- 超潔淨過濾止水型快速接頭 x1
- 5u PP 熔噴濾芯 x 3 組
- 濾芯組 x 3 組
每組濾芯組內含：
 1. 高密度過濾棉 x 1 片
 2. 天然椰殼活性炭 x 2 包
 3. 無鈉離子交換樹脂 x 2 包
- 安裝套件 x 1 套
(2 分 NSF RO (LLDPE) 管 x 10 公尺長，
4 分內牙水龍頭接頭 x1, RO 管快速三通
接頭 x1，管夾套件 x 5pcs)

注意：不包括 5V1A 電源轉接器

產品安裝步驟

Step1	Step 2-1
	
<p>安裝泵浦、固定 USB 線夾。</p>	<p>將活性碳 2 包、樹脂 2 包用清水沖洗並浸泡於水中約 5 分鐘。</p>
Step 2-2.	Step 2-3
	
<ol style="list-style-type: none">1. 將清洗好的, 活性碳 2 包 和 樹脂 2 包 放入濾芯盒中。2. 放入濾芯隔板3. 放入高密度濾棉	<p>固定濾芯盒於水桶中</p>

產品安裝步驟

Step 3	Step 4
	
<p>將自動補水機芯插入噴泉蓋底面並壓緊。</p>	<p>將泵浦的水管插入噴泉蓋子底面。</p>
Step 5	Step 6
	
<p>將安裝好的噴泉上蓋和水桶壓緊固定好並壓緊。</p>	<p>鎖上“安全鎖環”，防止寵物打開造成漏水。</p>



產品安裝步驟

Step 7-1	Step 7-2
	
<p>1. 將熔噴濾芯置入透明熔噴濾芯盒 2. 將矽膠墊片置入於快速接頭上蓋內 3. 將快速接頭與濾芯盒鎖緊。</p>	<p>插入 LLDPE 管與快速接頭鎖緊在一起。</p>
Step 8	Step 9
	
<p>將過濾型快速接頭連接到噴泉蓋子的連接頭上。</p>	<p>將「4 分內牙接頭」鎖緊在水龍頭上並打開水龍頭，等待約 5-10 分鐘，水位超過 PUMP 後，再插上 USB 電源。</p>

產品安裝步驟

Step 10	Step 11
	
<p>保持水龍頭打開狀態，當水位下降時，它會自動向水桶補水。</p>	<p>連接多個 Hamco AF 系列，為每隻寵物提供自己專屬的飲水器在任何地點。</p>

如何組裝快速接頭三通和水管

Step 1	Step 2	Step 3
		
<p>插入 LLDPE Tube 至三通到底末端。</p>	<p>押入 C 扣, 防止 Tube 脫落。</p>	<p>組裝完成。</p>

產品維護和清潔

定期清潔 AF210 / AF215 和泵浦；對於延長其使用壽命很重要。我們建議定期用水清潔寵物飲水器，並每 2 週更換濾芯套件和熔噴濾芯，以防止污垢堵塞水路。水路堵塞會導致不良水流、水質下降、噪音等異常。

如何拆卸和更換熔噴濾芯

Step 1	Step 2
	
關閉水龍頭 並拔掉快速接頭。	旋開熔噴濾芯盒

如何清潔飲水器的步驟

步驟 1：關閉電源並拔除 USB 電源和關閉水龍頭。

步驟 2：脫離快速接頭。

步驟 3：逆時針旋開鎖環，然後打開噴泉頂蓋。

步驟 4：取出所有零配件用水沖洗並用小刷子清潔。
如下圖所示。

步驟 5：清洗後，請依產品安裝步驟順序組裝。
(如圖所示或請參閱「產品安裝步驟」)。

如何清潔飲水器的步驟

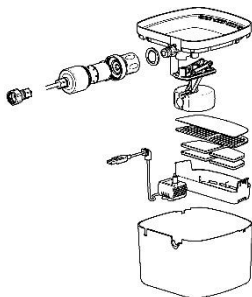

請注意：

X 請勿拆卸自動補水機芯的任何零件。

X 請勿拆卸自動補水機芯的止水塞。

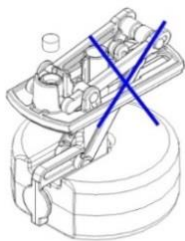

如何拆卸和清潔泵浦

步驟 1：打開泵浦外蓋

步驟 2：用水清洗所有零件並用刷子清潔

步驟 3：清潔後，請依下列順序組裝泵浦，如圖所示

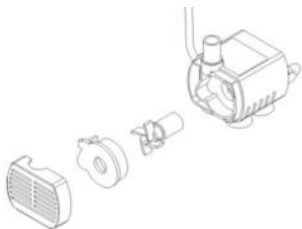



HAMCO Manufacturing Company

Address: No.572, SuiYuanRd, Chuan Yao Li,
Chang Hua City 50070, Taiwan

<https://www.hamcomfg.com>

07.0204