

Hamco スーパーピュア  
ペット用自動給水器  
取り付けキット付き  
屋内専用

**AF-210**  
**AF-215**

取扱い説明書



ご使用前にこの説明書をお読みください

# 目 次

概要	03
重要な安全上の注意事項	04
製品説明	06
製品のインストール手順	08
メンテナンスと清掃	12

## 概要

「HAMCO AF210 / AF215 スーパーピュア自動注水ペット水飲み器」をお買い求めいただき、ありがとうございます。

- AF210 / AF215 は屋内専用です。屋外の粉塵は水質汚染を引き起こしやすいため、屋外での使用はお勧めできません。
- AF210 / AF215 には、Super Pure 5u pp メルトブローンフィルターカートリッジとアップグレードバージョンの多層フィルターカートリッジセットが付属しています。
  - A) 5u pp メルトブローンフィルター: 水道水中の 5u を超える不純物をろ過できます。
  - B) アップグレードされたバージョンの多層フィルターカートリッジセット、各セットには以下が含まれます。
    1. 高密度フィルターコットンx1 個: ペットの毛や沈殿物を濾過できます。
    2. 天然ヤシ殻活性炭x2 袋: 塩素を効果的に除去し、臭いを消します。
    3. ナトリウムフリーイオン交換樹脂x2 袋: 水道水の水質を柔らかくし、重金属を低減し、ペットに新鮮できれいな水を提供します。
- AF210 / AF215 は、いつでも自動的に水タンクに水を補給できる、安全・安心な自動給水器を搭載しています。ペットの水不足を心配する必要はありません。
- AF210 / AF215 のすべての部品は NSF または FDA の食品グレードの材料で作られており、ペットの飲料水は汚染されません。
- Hamco AF シリーズ: 複数の相互接続を使用して、各ペットに独自の水飲み場を提供し、病気が互いに伝染するのを防ぐことができます。

## 重要な安全上の注意事項

1. 使用する前に、AF210/AF215 自動水分補給ペット噴水のすべての部品と付属品を確認して取り付けていることを確認してください（組み立て手順については、写真に示す「製品の取り付け手順」を参照してください）。水漏れ、水位不足、自動給水時のあふれ、動作不良などのトラブルを防止します。
2. 感電を防ぐため、プラグを差し込む前に、手とプラグが乾いていることを確認してください
3. フィルターカートリッジの清掃または交換を行う前に、電源とクイックコネクターを取り外してください。
4. 掃除中に電源アダプターと USB プラグを水に浸さないでください。
5. 認定された水道水源のみを使用でき、住宅用建物の貯水設備（給水塔など）は 6 ～ 12 か月ごとに定期的に洗浄する必要があります、汚染の危険はありません。
6. 暴風雨、洪水、またはその他の特別な状況が発生した場合、管轄当局が水道水を飲む前に沸騰させる必要があると指示した場合、またはペットの免疫力が低下している場合は、水道水源に接続しないことをお勧めします。ペットが飲むために水飲み場に注ぐ前に、水道水を沸騰させる必要があります。
7. 屋内のみでご使用ください。2 週間ごとに定期的に掃除してメンテナンスし、フィルターカートリッジを交換して、噴水のスムーズな動作を確保し、ペットに清潔な水を提供します。
8. 交差感染を防ぎ、ペットの健康を維持するために、各ペットに専用の水飲み場を用意することをお勧めします
9. AF210/AF215 には 1/2 インチのメスネジ付きコネクタが付属しています。蛇口に 1/2 インチ雄ネジコネクタがない場合は、蛇口と AF210/AF215 に接続する前に、1/2 インチ雌ネジコネクタに接続できるアダプターを購入してください。

## 重要な安全上の注意事項

10. このデバイスを使用するときは、蛇口を常にオンにしておいてください（水の出力は約半分です）。いつでも自動的に水タンクに水を補充します。ペットの水がなくなる心配はありません。水位がいっぱいになると、自動的に水の補充が停止します。
11. フィルターカートリッジを使用する前に、水ですすぎ、5～10分間水に浸してください。
12. すべて組み立てたら、蛇口を開け、蛇口からの水を給水ポンプが水没するまで水タンクに満たします（約5～10分かかります）。その後、USB電源を接続します。
13. AF210/AF215 クイックコネクタは止水機能付です。お掃除の際は蛇口を閉めずに、クイックコネクタを噴水蓋から引き抜くだけです。
14. クイックコネクタのメルトブローンフィルターカートリッジを交換する場合は、蛇口を閉める必要があります。
15. ご使用の際は平らな場所に置いてください
16. USB ケーブル クリップがタンクの壁の溝に収まるはずですが、USB ケーブルクリップの位置は動かさないでください（USB ケーブルが水タンク内で長すぎると自動給水器の動作に支障をきたし、給水できなかつたり、水があふれたりします）。（「製品のインストール手順」のステップ 1 を参照してください）
17. 「自動水補給機構」が水飲み器の上蓋に差し込まれてしっかりと押し込まれていることを確認してください。水位が不足したり、補給中に水があふれたりする可能性があります（「製品の手順3」を参照してください）。インストール手順を参照）
18. ファウンテンの蓋とタンクがしっかりと固定されていることを確認します。しっかりと接続されていないと、補水時に水が溢れる可能性があります。（図に示すように、「製品のインストール手順」のステップ 5 を参照してください）
19. 蛇口の接続にはHAMCO が提供する食品グレードの取り付けキットを使用してください。庭のホースなどの非食品グレードの水道管は水質汚染の原因となりますので使用しないでください。

# 製品説明

## 01. 製品図

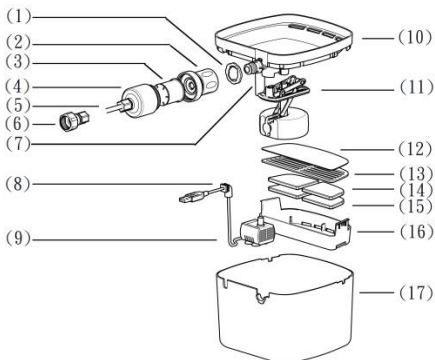

- (01) ロックリング付(ペットによる蓋の開閉防止)
- (02) スーパーピュア止水クイックコネクター
- (03) 5u pp メルトブローンフィルターカートリッジ
- (04) メルトブローンフィルターカートリッジの NSFハウジング
- (05) NSF LLDPE パイプ長さ 10 メートル
- (06) 1/2 インチ蛇口コネクター
- (07) ポンプの水管
- (08) USB ケーブルホルダー
- (09) USB ケーブル 2 メートル PUMP 付属
- (10) 噴水蓋
- (11) 自動給水装置
- (12) 高密度フィルター綿
- (13) フィルターの棚
- (14) ナトリウムフリーイオン交換樹脂x2 パック
- (15) 天然ヤシ殻活性炭x2 パック
- (16) フィルターボックス
- (17) 水タンク

## 02. アクセサリー

- AF-210 / AF-215
- 説明書
- スーパーピュア止水クイックコネクター x1
- メルトブローンフィルターカートリッジx3  
本パック
- フィルターエレメントセットx計3 パック  
各セット内容:
  - 1.高密度フィルターコットン X1枚
  - 2.イオン交換樹脂 x 2 パック
  - 3.天然ヤシガラ活性炭 x 2 パック
- 取付キットx1 セット  
(NSF 1/4 インチ LLDPE チューブ x10 メートルの長さ、1/2 インチメスネジコネクター x1、チューブクイックフィッティングテーパーx1、チューブクランプセットx5 個)

\*注：5V1A アダプターは含まれていません\*

## 製品のインストール手順

Step1	Step 2-1
	
<p>ポンプを設置し、USB ケーブルクリップを固定し。</p>	<p>まず、活性炭2パック樹脂2パック水で洗い、5分ほど水に浸します。</p>
Step 2-2.	Step 2-3
	
<ol style="list-style-type: none"> <li>1.洗淨した活性炭2パック樹脂2パックをフィルターボックスに入れます。</li> <li>2.次に、プラスチックフィルター棚を置きます。</li> <li>3.最後に高密度フィルターコットンを入れます。</li> </ol>	<p>フィルターカートリッジをバケットに固定します。</p>



## 製品のインストール手順

Step 3	Step 4
	
<p>「自動給水器」を水飲み器の蓋に差し込み、しっかりと押し込みます。</p>	<p>ポンプの水チューブを噴水の蓋に挿入します。</p>
Step 5	Step 6
	
<p>設置した噴水蓋を水タンクに押し付けて固定し、しっかりと押し付けます。</p>	<p>ロックリング」をロックしてペットが開いて水漏れを防ぐ。</p>



## 製品のインストール手順

Step 7-1	Step 7-2
	
<ol style="list-style-type: none"> <li>1. メルトブローンフィルタカートリッジをハウジングに配置します。</li> <li>2. シリコンガスケットをクイックコネクタに配置します。</li> <li>3. クイックコネクタをハウジングにしつかりとロックします。</li> </ol>	<p>LLDPE チューブを挿入し、スーパーピュアクイックコネクタで固定します。</p>
Step 8	Step 9
	
<p>スーパーピュアクイックコネクタを蓋のアダプターに接続します。</p>	<p>「1/2 インチ雌ネジコネクタ」を蛇口に固定し、蛇口をオンにして、約 5 ~ 10 分間待ちます。水位が PUMP を超えるようにして、USB 電源を接続します。</p>

## 製品のインストール手順

Step 10	Step 11
	
<p>蛇口を「ON」にしておいでください。水位が下がると自動的に水タンクに給水されます。</p>	<p>複数のハムコ AF シリーズに接続することで、各ペット専用の給水器をどこにでも設置できます。</p>

## クイックフィッティングティーとチューブの組み立て方法

Step 1	Step 2	Step 3
		
<p>LLDPE チューブをクイックフィッティングユニオンティーの端に挿入します。</p>	<p>チューブの抜け落ちを防ぐためにCクリップを取り付けます。</p>	<p>組み立て完了</p>

## 製品のメンテナンスと清掃

AF210 / AF215 とポンプの定期的な洗浄は、耐用年数を延ばすために重要です。汚れが水路を詰まらせるのを防ぐために、ペット用噴水を定期的に水で掃除し、すべてのフィルターカートリッジセットを2週間ごとに交換することをお勧めします。水路が詰まると、水の流れが悪くなり、水質の低下や騒音などの異常が発生することがあります。

### メルトブローンフィルターカートリッジの分解および交換手順

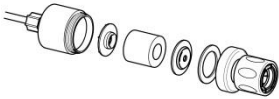
Step 1	Step 2
	
<p>蛇口を閉めてクイックコネクターを緩めます。</p>	<p>メルトブローンフィルターカートリッジのハウスを外します。</p>

## 水飲み場の掃除方法 手順

- Step 1:** 電源をオフにして、USB 電源プラグを抜きます。
- Step 2:** クイックコネクタを取り外します。
- Step 3:** ロックリングを反時計回りに緩め、噴水上部カバーを開きます。
- Step 4:** すべてのスペアパーツを取り外し、水ですすぎ、小さなブラシで掃除します。以下に示すように。
- Step 5:** 洗浄後、製品の取り付け手順に従って組み立ててください。(下の図に示すように、または「製品のインストール手順」を参照してください)。

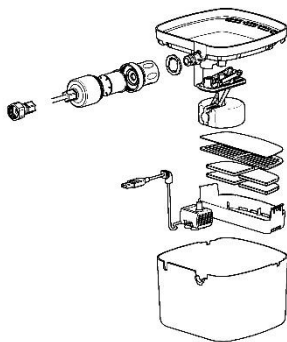

## 水飲み場の掃除方法 手順

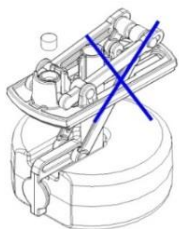

ご注意ください:

**X** 自動給水装置の各部を分解しないでください。

**X** 自動給水装置の止水栓は取り外さないでください。

## ポンプの分解・掃除方法

Step 1: ポンプカバーを開ける。

Step 2: すべての部品を水で洗い、ブラシで掃除します。

Step 3: 洗浄後、図に示すように次の順序でポンプを組み立てます。

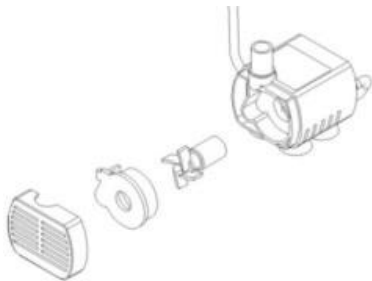



**HAMCO Manufacturing Company**

Address: No.572, SuiYuanRd, Chuan Yao Li,  
Chang Hua City 50070, Taiwan

<https://www.hamcomfg.com>

07.0204