



# **Hamco Super puro** **Fuente de agua para mascotas** **de llenado automático** **Con kit de instalación**

Sólo para uso en interiores

## **AF-210** **AF-215**

### **Manual de instrucciones**



Lea este manual antes de usarlo

# Contenido

<b>Visión General</b>	<b>03</b>
<b>Instrucciones de seguridad importantes</b>	<b>04</b>
<b>Introducción del Producto</b>	<b>07</b>
<b>Pasos de Instalación del Producto</b>	<b>09</b>
<b>Mantenimiento y Limpieza</b>	<b>13</b>

## Visión General

Gracias por comprar la "Fuente de agua para mascotas con llenado automático Hamco Super Pure AF210 /AF215"

- AF210 / AF215 es solo para uso en interiores. No se recomienda su uso en exteriores ya que el polvo del exterior puede contaminar fácilmente el agua.
- AF210/AF215 tiene un cartucho de filtro fundido por soplado Super Pure 5u pp y un juego de cartuchos de filtro multicapa de versión mejorada.
  - A).** Filtro soplado por fusión de 5u pp: Puede filtrar cualquier impureza superior a 5u en agua del grifo...
  - B).** Juego de cartuchos de filtro multicapa de versión mejorada, cada juego contiene:
    - 1.** Filtro de algodón de alta densidad x 1 unidad: puede filtrar el pelo y los sedimentos de las mascotas.
    - 2.** Carbón activado con cáscara de coco natural x 2 bolsas: Elimina eficazmente el cloro y elimina el olor.
    - 3.** Resina de intercambio iónico sin sodio x 2 bolsas: puede suavizar la calidad del agua del grifo, reducir los metales pesados y proporcionar agua fresca y limpia para las mascotas.
- AF210 / AF215 tiene un llenador de agua automático seguro y confiable que puede reponer agua automáticamente en el tanque de agua en cualquier momento. No te preocupes por quedarte sin agua para tu mascota.
- Todas las piezas del AF210 / AF215 están fabricadas con materiales de calidad alimentaria NSF o FDA para garantizar que el agua potable de las mascotas no esté contaminada.
- AF210 / AF215 se pueden conectar varias fuentes de agua para darle a cada mascota su propia fuente y mantener la salud de sus mascotas.

## Instrucciones de seguridad importantes

1. Antes de usarlo, asegúrese de haber verificado e instalado todas las piezas y accesorios del AF210/AF215. **(Consulte los 'Pasos de instalación del producto' como se muestra).** Esto ayudará a evitar problemas como fugas de agua, niveles de agua insuficientes y desbordamientos durante el llenado automático, fallas operativas, etc.
2. Antes de enchufar la alimentación, asegúrese de que tanto las manos como el enchufe estén secos para evitar descargas eléctricas.
3. Antes de limpiar o reemplazar el cartucho filtrante, se debe desconectar la fuente de alimentación y los conectores rápidos.
4. El adaptador de corriente y el enchufe USB no deben inundarse durante la limpieza.
5. Sólo se pueden utilizar fuentes de agua del grifo calificadas, y los equipos de almacenamiento de agua (torres de agua...) en edificios residenciales deben limpiarse regularmente cada 6 a 12 meses y no hay riesgo de contaminación.
6. En caso de tormentas de viento, inundaciones u otras circunstancias especiales, cuando la autoridad competente indique que se debe hervir el agua del grifo antes de beberla, o si su mascota está inmunocomprometida, se recomienda no conectar la fuente de agua del grifo. Se debe hervir el agua del grifo antes de verterla en el bebedero para que beba tu mascota.

## Instrucciones de seguridad importantes

7. Úselo únicamente en interiores. Límpielo y manténgalo regularmente cada 2 semanas, y reemplace el cartucho del filtro para garantizar el buen funcionamiento de la fuente y proporcionar agua potable limpia a sus mascotas.
8. El adaptador de corriente y el enchufe USB no deben inundarse durante la limpieza.
9. AF210/AF215 vienen con un conector roscado hembra de 1/2 pulgada. Si su grifo no tiene un conector de rosca macho de 1/2 pulgada, compre un adaptador que pueda conectarse a un conector de rosca hembra de 1/2 pulgada antes de conectarlo al grifo y al AF210/AF215.
10. Cuando utilice este dispositivo, mantenga el grifo abierto (aproximadamente la mitad de la salida de agua es suficiente) y se rellenará automáticamente en el tanque de agua en cualquier momento. No te preocupes por quedarte sin agua para tu mascota. Automáticamente dejará de reponer agua cuando el nivel del agua esté lleno.
11. Antes de usar el cartucho de filtro, enjuáguelo con agua y sumérgalo en agua durante 5 a 10 minutos.
12. Después de completar todo el montaje, abra el grifo. Deje que el agua del grifo llene el tanque hasta que el nivel del agua llegue a inundar la bomba, lo que tomará entre 5 y 10 minutos. Luego, conecte la fuente de alimentación USB.
13. Los conectores rápidos AF210/AF215 tienen una función de parada de agua. Al limpiar, solo necesitas sacar el conector rápido de la tapa de la fuente sin cerrar el grifo.

## Instrucciones de seguridad importantes

14. Al reemplazar el cartucho de filtro fundido del conector rápido, es necesario cerrar el grifo.
15. Coloque el producto sobre una superficie plana cuando esté utilizando el equipo.
16. El clip del cable USB debe fijarse en el hueco de la pared del tanque de agua. No mueva la posición de la abrazadera del cable USB (un cable USB demasiado largo dentro del tanque interferirá con el funcionamiento del llenador de agua automático y evitará que se rellene o que el agua se desborde). **(Consulte el Paso 1 de “Pasos de instalación del producto”).**
17. Asegúrese de que el "llenador de agua automático" esté firmemente presionado en la tapa de la fuente, ya que puede causar un nivel de agua insuficiente o desbordamiento durante el proceso de reposición de agua. **(Consulte el paso 3 de “Pasos de instalación del producto”)**
18. Asegúrese de que la tapa de la fuente y el tanque estén bien fijados. Si no están bien conectados, puede provocar que el agua se desborde durante el proceso de reposición de agua. **(Consulte el Paso 5 de “Pasos de instalación del producto” como se muestra)**
19. Utilice el kit de instalación de calidad alimentaria proporcionado por HAMCO para conectar el grifo. No utilice tubos de agua que no sean de calidad alimentaria, como una manguera de jardín..., ya que provocará la contaminación del agua.

# Introducción del producto

## 01. Diagrama del product

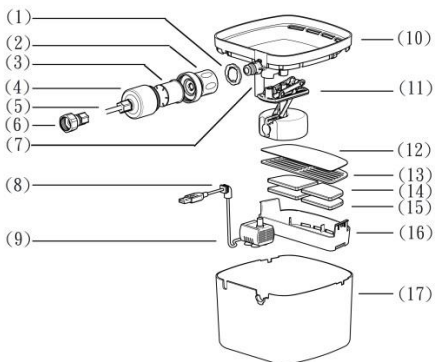

- (01) Anillo de bloqueo (evita que las mascotas abran la tapa)
- (02) Super puro Water-stop Conector rápido
- (03) Cartucho filtrante fundido 5u pp
- (04) Carcasa NSF del cartucho de filtro fundido
- (05) Tubo NSF LLDPE de 10 metros de longitud
- (06) Conector de grifo con rosca hembra de 1/2 pulgada.
- (07) Tubo de agua de la bomba
- (08) Soporte para cable USB
- (09) Bomba de agua con cable USB de 2 metros
- (10) Fontain Lid
- (11) Llenado de agua automático
- (12) Algodón filtrante de alta densidad
- (13) Estante filtrante
- (14) Carbón activado con cáscara de coco natural x 2 bolsas
- (15) Resina de intercambio iónico sin sodio x 2 bolsas
- (16) Caja de filtro
- (17) Tanque de agua

## 01. Accesorios incluidos

- AF-210 / AF-215
- Manual de Usuario
- Super Puro Water-stop Conector rápido x1
- Cartucho de filtro fundido x 3-paquete de
- Cartucho de filtro x 3- paquete de  
Cada juego contiene:
  1. Algodón de filtro de alta densidad x 1 pieza
  2. Resina de Intercambio Iónico sin Sodio x2 bolsas
  3. Carbón Activado Cáscara de Coco x2 bolsas
- Kit de Instalación x 1set  
(Tubo LLDPE NSF de 1/4 pulgadas x 10 metros de longitud, Conector roscado hembra de 1/2 pulgada x1, Tees de ajuste rápido de tubo x 1, Juego de abrazaderas de tubo x 5 piezas)

\* Note: Adaptador 5V1A no incluido.\*







## Pasos de instalación del product

Step1	Step 2-1
	
Instale la bomba y el clip del cable USB fijo.	Primero, enjuague 2 bolsas carbón activo y 2bolşas resina con agua y sumérjalos en agua durante aproximadamente 5 minutos.
Step 2-2.	Step 2-3
	
<b>1.</b> Coloque 2 bolsas carbón activo limpio y 2 bolsas resina en la caja del filtro. <b>2.</b> Luego, coloque el estante del filtro de plástico. <b>3.</b> Por último, coloque el filtro de algodón de alta densidad.	Fije la caja del cartucho del filtro en el tanque.

## Pasos de instalación del product

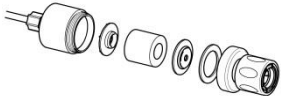
Step 3	Step 4
	
<p>Inserte el "Auto-Water Filler" en la tapa de la fuente y presiónelo firmemente.</p>	<p>Inserte el tubo de agua de la bomba en la tapa de la fuente.</p>
Step 5	Step 6
	
<p>Presione y asegure la tapa de la fuente instalada en el tanque de agua y presione firmemente.</p>	<p>Bloquee el "anillo de bloqueo" para evitar que las mascotas se abran y se escape agua.</p>



## Pasos de instalación del product

Step 7-1	Step 7-2
	
<p><b>1.</b> Coloque el cartucho de filtro fundido en la carcasa. <b>2.</b> Coloque la junta de silicona en el conector rápido. <b>3.</b> Bloquee firmemente el conector rápido con la carcasa.</p>	<p>Inserte el tubo LLDPE y asegúrelo con el conector rápido súper puro.</p>
Step 8	Step 9
	
<p>Conecte el conector rápido súper puro al adaptador de la tapa.</p>	<p>Bloquee el "conector roscado hembra de 1/2 pulgada" en el grifo y abra el grifo, espere entre 5 y 10 minutos. Deje que el nivel del agua exceda la BOMBA y conecte la alimentación USB</p>

## Pasos de instalación del product

Step 10	Step 11
	
<p>Mantenga el grifo abierto. Se llenará automáticamente el tanque de agua cuando baje el nivel del agua.</p>	<p>Conecte varias series Hamco AF para el suministro de agua de cada mascota en cualquier lugar.</p>

## Cómo montar una unión en T y tubos de ajuste rápido

Step 1	Step 2	Step 3
		
<p>Inserte el tubo LLDPE hasta la parte inferior de la T de unión de conexión rápida.</p>	<p>Coloque el clip en C para evitar que el tubo se caiga.</p>	<p>Montaje completado</p>

## Mantenimiento y limpieza

La limpieza periódica del AF210/AF215 y de la bomba es importante para prolongar su vida útil.

Recomendamos limpiar periódicamente la fuente para mascotas con agua y reemplazar todos los juegos de cartuchos de filtro cada 2 semanas para evitar que la suciedad bloquee el canal de agua. Las vías fluviales obstruidas pueden provocar un flujo de agua deficiente, una calidad reducida del agua, ruido y otras anomalías.

## Pasos para desmontar y reemplazar el cartucho de filtro fundido

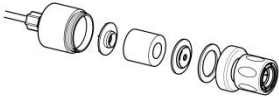
Step 1	Step 2
	
Cierre el grifo y afloje el conector rápido.	Desenrosque la carcasa del cartucho filtrante fundido.

## Cómo limpiar la fuente de agua

**Step 1:** Apague la alimentación y desconecte la fuente de alimentación USB.

**Step 2:** Retire el conector rápido.

**Step 3:** Desenrosque el anillo de bloqueo en sentido antihorario y abra la tapa superior de la fuente.

**Step 4:** Retire todas las piezas; enjuáguelas con agua y límpielas con un cepillo pequeño como se muestra en la imagen.

**Step 5:** Después de la limpieza, siga los pasos de instalación del producto para ensamblar. **(Consulte "Pasos de instalación del producto" para obtener instrucciones de montaje como se muestra en la imagen).**

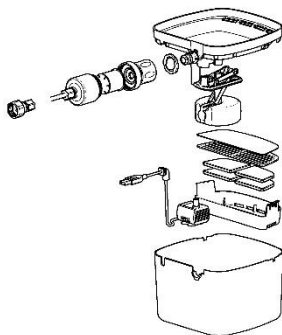

## Cómo limpiar la fuente de agua

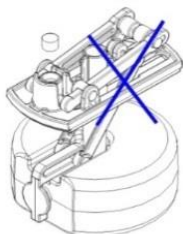

### Tenga en cuenta:

**X** No desmonte ninguna pieza del dispositivo de llenado automático de agua.

**X** No retire el tapón de cierre de agua del dispositivo de llenado automático de agua.

## Cómo desmontar y limpiar la BOMBA

**Step 1:** Abra la tapa de la bomba

**Step 2:** Retire todas las piezas con agua y límpielas con un cepillo.

**Step 3:** Ensamble la bomba después de la limpieza en el siguiente orden como se muestra

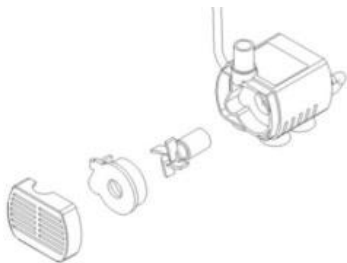



HAMCO Manufacturing Company

Address: No.572, SuiYuanRd, Chuan Yao Li,

Chang Hua City 50070, Taiwan

<https://www.hamcomfg.com>

07.2024