



Hamco 高品質
ペット用自動給水器
取り付けキット付き
屋内/屋外/ペットハウス用

AF-220

取扱い説明書



ご使用前にこの説明書をお読みください

目次

概要	03
重要な安全上の注意事項	04
製品説明	06
製品のインストール手順	08
メンテナンスと清掃	11

概要

「HAMCO AF220 高品質ペット給水器 自動給水器」をお買い求めいただき、ありがとうございます。

- AF220 は屋内、屋外の壁、または犬小屋に固定できるため、ペットがいつでもどこでも新鮮できれいな水を飲むことができます。
- AF 220 はシーリング設計により塵埃の侵入を防ぎ、水を汚しません。
- AF220 にはアップグレード バージョンのフィルター付きカートリッジ セットがあり、各セットには以下が含まれます。
 - 1.天然ヤシガラ活性炭x1 パック：塩素を効果的に除去し、臭いを除去します。
 2. ナトリウムフリーイオン交換樹脂x1 パック：水道水の水質を軟化させ、重金属を低減し、ペットに新鮮できれいな水を提供します。
- AF220 には安全・安心な自動給水器を搭載しており、いつでも自動的に給水器に水を補充できます。ペットの水不足を心配する必要はありません。
- AF220 のすべての部品は NSF または FDA の食品グレードの材料で作られており、ペットの飲料水は汚染されません。
- Hamco AF シリーズ: 複数の相互接続を使用して、各ペットに独自の水飲み場を提供し、病気が互いに伝染するのを防ぐことができます。

重要な安全上の注意事項

1. 用する前に、AF220 給水装置のすべての部品と付属品が確認され、取り付けられていることを確認してください。（図は「製品の設置手順」をご参照ください。）これにより、水漏れ、水位不足、自動給水時のオーバーフロー、動作不良などのトラブルを防ぐことができます。
2. 認定された水道水源のみを使用でき、住宅用建物の貯水設備（給水塔など）は 6 ～ 12 か月ごとに定期的に洗浄する必要があり、汚染の危険はありません。
3. 暴風雨、洪水、またはその他の特別な状況が発生した場合、管轄当局が水道水を飲む前に沸騰させる必要があると指示した場合、またはペットの免疫力が低下している場合は、水道水源に接続しないことをお勧めします。ペットが飲むために水飲み場に注ぐ前に、水道水を沸騰させる必要があります。
4. ペットに清潔な飲み水を提供するために、ドリンキングディスペンサーを定期的に水で洗浄し、フィルターカートリッジセットを 2 週間ごとに交換してください。
5. 交差感染を防ぎ、ペットの健康を維持するために、各ペットに専用のウォーターサーバーを用意することをお勧めします。

重要な安全上の注意事項

6. AF220 には、1/2"メネジアアダプターが付属しています。ご使用の蛇口に 1/2"オスネジのアダプターがない場合は、1/2"メスネジのアダプターを購入し、HAMCO AF に接続してください。
7. このデバイスを使用するときは、蛇口を常にオンにしておいてください（水の出力は約半分です）。いつでも自動的に水タンクに水を補充します。ペットの水がなくなる心配はありません。水位がいっぱいになると、自動的に水の補充が停止します。
8. フィルターカートリッジを使用する前に、水ですすぎ、5～10 分間水に浸してください。
9. AF220 クイックコネクタは止水機能付きです。お手入れの際は、蛇口を閉めずにディスペンサーの蓋からクイックコネクタを引き抜くだけです。
10. 「自動給水器」が給水器の蓋にしっかりと押し込まれていると、給水中に水位不足やオーバーフローの原因になりますので、確実に押し込んでください。（「製品のインストール手順」Step1 を参照してください。）
11. 蛇口の接続には HAMCO が提供する食品グレードの取り付けキットを使用してください。庭のホースなどの非食品グレードの水道管は水質汚染の原因となりますので使用しないでください。

製品説明

01.製品図

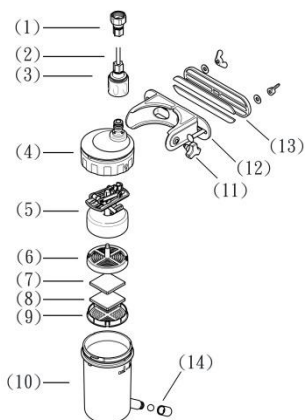



- (01) 1/2 インチ蛇口コネクター
- (02) NSF LLDPE パイプ長さ 10 メートル
- (03) 止水クイックコネクター
- (04) ウォーターディスペンサーの蓋
- (05) 自動給水装置
- (06) フィルターハウジング上部カバー
- (07) ヤシ殻活性炭×1 パック
- (08) ナトリウムフリーイオン交換樹脂× 1 パック
- (09) フィルターハウジング
- (10) 水筒
- (11) ウォーターサーバーの固定ネジ
- (12) ウォーターサーバーホルダー
- (13) ペットハウスの固定ベース
- (14) ステンレス #316 アウトレットパイプ



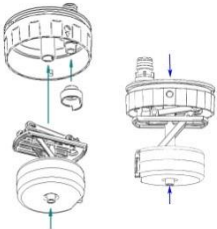

02. アクセサリー

- AF-220
- 説明書
- 止水クイックコネクター x1
- フィルターエレメントセットx3 パック
(各セット内容:
 1. イオン交換樹脂x1 パック
 2. ヤシガラ活性炭x1 パック)
- 取付キットx1 SET
(NSF 1/4 インチ LLDPE チューブ x 10 メートルの長さ、1/2 インチメスネジコネクター x1、チューブクイックフィッティングティール x1、チューブクランプセットx5 個)

製品のインストール手順

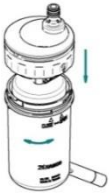
Step 1	Step 2-1
	
<ol style="list-style-type: none">1. ウォーターシールドを挿入します。2. 「自動給水器」を本体の蓋をしっかりと閉めて差し込みます。	<p>活性炭1パックと樹脂1パックを水で洗い、5分ほど水に浸します。</p>
Step 2-2	Step 3
	
<p>活性炭1袋と樹脂1袋を洗浄後、フィルターハウジングに入れて密閉します。</p>	<p>濾過したハウジングを「自動給水器」に差し込みます。</p>

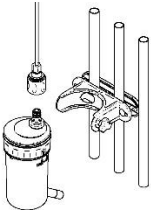

製品のインストール手順

Step 4	Step 5
	
<p>ウォーターディスペンサーの上蓋とウォーターボトルをしっかりと押し、回転させてロックします。</p>	<p>LLDPE チューブを挿入し、クイックコネクタで固定します。</p>
Step 6	Step 7
	
<ol style="list-style-type: none"> 1. ペットハウスの固定ホルダーをロックします。 2. AF220 を固定ホルダーに差し込み、ロックします。 3. クイックコネクタを接続します。 	<p>「1/2 インチめねじコネクタ」を蛇口に固定し、蛇口をオンにします。</p>

製品のインストール手順

Step 8	Step 9
	
<p>蛇口は「ON」にしておいてください。水位が下がると自動的に給水器に給水されます。</p>	<p>AF220 を屋内、中庭、または屋外の壁に固定してください...いつでもどこでもペットに水を飲ませましょう。</p>
Step 10	
	
<p>複数のハムコ AF シリーズを接続して、各ペットのウォーター ディispenser をどこでも供給できます。</p>	

クイックフィッティングティーとチューブの組み立て方法

Step 1	Step 2	Step 3
		
LLDPE チューブをクイックフィッティングユニオンティーの端に挿入します。	チューブの抜け落ちを防ぐためにCクリップを取り付けます。	組み立て完了。

製品のメンテナンスと清掃

AF220 の耐用年数を延ばすには、AF220 を定期的に清掃することが重要です。ペットに新鮮で清潔な飲み水を提供するために、ウォーターディスペンサーを定期的に水で洗浄し、フィルターカートリッジセットを2週間ごとに交換することをお勧めします。

ペット用ウォーターサーバーのステップの掃除方法

Step 1: クイックコネクタを取り外します。

Step 2: ウォーターディスペンサーの固定ネジを反時計回りに緩めます。

ペット用ウォーターサーバーのステップの掃除方法

- Step 3:** ウォーターディスペンサーの蓋を反時計回りに回して外します。
- Step 4:** 以下に示すように、すべてのスペアパーツを取り外し、水ですすぎ、小さなブラシで掃除します。
- Step 5:** 洗浄後、製品の取り付け手順に従って組み立ててください。(組み立てについては「製品の取り付け手順」を参照してください)
説明書は写真の通りです。)



ご注意ください：

- X** 自動給水装置の各部を分解しないでください。
- X** 自動給水装置の止水栓は取り外さないでください。

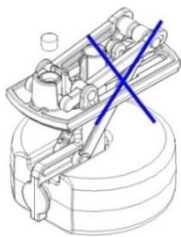



HAMCO Manufacturing Company

Address: No.572, SuiYuanRd, Chuan Yao Li,
Chang Hua City 50070, Taiwan

<https://www.hamcomfg.com>

07.2024