

Hamco Prime
Fontaine d'eau pour animaux de
compagnie à remplissage
automatique
Avec kit d'installation

Uniquement pour une utilisation en intérieur

AF-200
AF-205

Manuel d'instructions



Veuillez lire ce manuel avant utilisation

Contenu

Vue d'ensemble	03
Instructions de sécurité importantes	04
Présentation du produit	07
Étapes d'installation du produit	09
Entretien et nettoyage	13

Vue d'ensemble

Merci d'avoir acheté la « Fontaine d'eau pour animaux de compagnie à remplissage automatique Hamco Premium AF200 /AF205 »

- AF200 / AF205 est destiné à une utilisation en intérieur uniquement. Il n'est pas recommandé pour une utilisation en extérieur car la poussière extérieure peut facilement polluer l'eau.
- AF200 / AF205 dispose d'un jeu de cartouches filtrées multicouches de version améliorée, chaque jeu contient :
 1. Coton filtrant haute densité x 1 pièces: peut filtrer les impuretés dans la fontaine telles que les sédiments, les poils d'animaux...
 2. Charbon actif naturel en coquille de noix de coco x 2 sacs: élimine efficacement le chlore et élimine les odeurs.
 3. Résine échangeuse d'ions sans sodium x2 sacs: peut adoucir la qualité de l'eau du robinet, réduire les métaux lourds et fournir de l'eau fraîche et propre aux animaux de compagnie.
- AF200 / AF205 dispose d'un remplisseur d'eau automatique sûr et fiable qui peut automatiquement reconstituer l'eau dans le réservoir d'eau à tout moment. Vous n'avez pas peur de manquer d'eau pour votre animal.
- Toutes les pièces de l'AF200 / AF205 sont fabriquées à partir de matériaux de qualité alimentaire NSF ou FDA pour garantir que l'eau potable des animaux de compagnie n'est pas contaminée.
- La série Hamco AF peut être connectée ensemble pour donner à chaque animal sa propre fontaine et maintenir la santé de vos animaux.

Instructions de sécurité importantes

1. Avant de l'utiliser, assurez-vous d'avoir vérifié et installé toutes les pièces et accessoires de l'AF200 / AF205. **(Reportez-vous aux « Étapes d'installation du produit » comme indiqué.)**
Cela aidera à éviter des problèmes tels que les fuites d'eau, les niveaux d'eau insuffisants et les débordements lors du remplissage automatique, ou les pannes opérationnelles, etc.
2. Avant de brancher l'appareil, assurez-vous que vos mains et la fiche sont sèches pour éviter les chocs électriques.
3. Avant de nettoyer ou de remplacer la cartouche filtrante, l'alimentation électrique et les connecteurs rapides doivent être débranchés.
4. L'adaptateur secteur et la prise USB ne doivent pas être inondés pendant le nettoyage.
5. Seules des sources d'eau du robinet qualifiées peuvent être utilisées, et les équipements de stockage d'eau (châteaux d'eau...) dans les bâtiments résidentiels doivent être nettoyés régulièrement tous les 6 à 12 mois et il n'y a aucun risque de contamination.
6. En cas de tempêtes de vent, d'inondations ou d'autres circonstances particulières, lorsque l'autorité compétente prescrit que l'eau du robinet doit être bouillie avant de la boire, ou si votre animal est immunodéprimé, il est recommandé de ne pas raccorder la source d'eau du robinet. Il faut faire bouillir l'eau du robinet avant de la verser dans la fontaine à eau pour que votre animal puisse la boire.

Instructions de sécurité importantes

- 7.** Veuillez utiliser uniquement à l'intérieur.
Nettoyez-la et entretenez-la régulièrement toutes les 2 semaines, et remplacez la cartouche filtrante pour garantir le bon fonctionnement de la fontaine et fournir une boisson propre à vos animaux de compagnie.
- 8.** Pour prévenir les infections croisées et maintenir la santé de vos animaux, il est recommandé que chaque animal ait sa propre fontaine à eau.
- 9.** Les AF200 / AF205 sont livrés avec un connecteur fileté femelle de 1/2 pouce. Si votre robinet n'a pas de connecteur fileté mâle de 1/2 pouce, veuillez acheter un adaptateur qui peut se connecter à un connecteur fileté femelle de 1/2 pouce avant de le connecter au robinet et à l'AF200 /AF205.
- 10.** Veuillez toujours ouvrir le robinet lorsque vous utilisez cet appareil, il se remplira automatiquement dans le réservoir d'eau à tout moment. Vous n'avez pas peur de manquer d'eau pour votre animal. Il cessera automatiquement de remplir l'eau lorsque le niveau d'eau sera plein.
- 11.** Avant d'utiliser la cartouche filtrante, veuillez la rincer à l'eau et la tremper dans l'eau pendant 5 à 10 minutes.
- 12.** Après avoir terminé l'ensemble de l'assemblage, ouvrez le robinet. Laissez l'eau du robinet remplir le réservoir jusqu'à ce que le niveau d'eau atteigne la pompe, ce qui prendra environ 5 à 10 minutes. Ensuite, branchez l'alimentation USB.

Instructions de sécurité importantes

13. Les connecteurs rapides AF200 / AF205 ont une fonction d'arrêt d'eau. Lors du nettoyage, il vous suffit de retirer le connecteur rapide du couvercle de la fontaine sans fermer le robinet.
14. Placez le produit sur une surface plane lorsque l'équipement est utilisé.
15. Le clip du câble USB doit être fixé dans le renforcement de la paroi du réservoir d'eau. Ne déplacez pas la position du serre-câble USB (un câble USB trop long à l'intérieur du réservoir gênera le fonctionnement du remplissage d'eau automatique et empêchera son remplissage ou le débordement de l'eau). **(Reportez-vous aux « Étapes d'installation du produit » Étape 1).**
16. **Assurez-vous que le « remplissage d'eau automatique » est bien enfoncé dans le couvercle de la fontaine, car cela pourrait provoquer un niveau d'eau insuffisant ou un débordement pendant le processus de réapprovisionnement en eau. (Reportez-vous à « Étapes d'installation du produit » Étape 3)**
17. **Assurez-vous que le couvercle de la fontaine et le réservoir sont solidement fixés ensemble. S'ils ne sont pas étroitement connectés, cela peut entraîner un débordement d'eau pendant le processus de réapprovisionnement en eau. (Reportez-vous aux « Étapes d'installation du produit » Étape 5 comme indiqué)**
18. Veuillez utiliser le kit d'installation de qualité alimentaire fourni par HAMCO pour connecter le robinet. N'utilisez pas de tube d'eau de qualité non alimentaire tel qu'un tuyau d'arrosage..., car cela entraînerait une pollution de l'eau.

Présentation du produit

01. Diagramme du produit

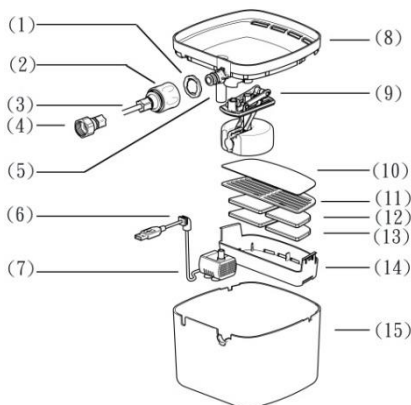

- (01) Anneau de verrouillage (empêche le couvercle d'être ouvert par les animaux domestiques)
- (02) Connecteur rapide d'arrêt d'eau
- (03) Tube NSF LLDPE de 10 mètres de longueur
- (04) Connecteur de robinet fileté femelle de 1/2 pouce
- (05) Tube d'eau de la pompe
- (06) Support de câble USB
- (07) Pompe à eau avec câble USB de 2 mètres
- (08) Couvercle de fontaine
- (09) Remplisseur d'eau automatique
- (10) Coton filtrant haute densité
- (11) Tablette du filtre
- (12) Résine échangeuse d'ions sans sodium x 2 sacs
- (13) Charbon actif naturel de noix de coco x 2 sacs
- (14) Boîte de filtre
- (15) Réservoir d'eau

02. Accessoires inclus





- AF-200 / AF-205
- Manuel d'utilisation
- Connecteur rapide d'arrêt d'eau x1
- Cartouche filtrante x Total 3 paquet de
Chaque ensemble contient:
 1. Coton filtrant haute densité x 1pièce
 2. Résine échangeuse d'ions sans sodium x2sacs
 3. Charbon Actif Coquille de Noix de Coco x2sacs
- Kit d'installation x 1 ensemble
(Tube LLDPE NSF 1/4 pouces x 10 mètres de longueur, Connecteur fileté femelle 1/2 pouces x1, Tés à raccord rapide pour tube x 1, Jeu de colliers de serrage x 5 pièces)

*** Note: l'adaptateur 5V1A n'est pas inclus.***

Étapes d'installation du produit

Step 1	Step 2-1
	
<p>Installez la pompe, clip de câble USB fixe.</p>	<p>Tout d'abord, rincez 2 sacs de de charbon actif et 2 sacs de résine avec de l'eau et faites-les tremper dans l'eau pendant environ 5 minutes.</p>
Step 2-2	Step 2-3
	
<p>1. Mettez 2 sacs de charbon actif nettoyés et 2 sacs de résine dans la boîte du filtre. 2. Ensuite, placez l'étagère du filtre en plastique. 3. Enfin, mettez le coton filtre haute densité</p>	<p>Fixer le boîtier de la cartouche filtrante dans le réservoir</p>

Étapes d'installation du produit

Step 3	Step 4
	
<p>Insérez le « Auto-Water Filler » dans le couvercle de la fontaine et appuyez fermement dessus.</p>	<p>Insérez le tube d'eau de la pompe dans le couvercle de la fontaine</p>
Step 5	Step 6
	
<p>Appuyez et fixez le couvercle de la fontaine installé sur le réservoir d'eau.</p>	<p>Verrouillez « l'anneau de verrouillage » pour empêcher les animaux de s'ouvrir et les fuites d'eau.</p>

Étapes d'installation du produit

Step 7	Step 8
	
<p>Insérez le tube LLDPE et verrouillez-le avec le connecteur rapide.</p>	<p>Connectez le connecteur rapide sur l'adaptateur du couvercle.</p>
Step 9	Step 10
	
<p>Verrouillez le « connecteur fileté femelle 1/2 pouce » dans le robinet. Allumez le robinet, attendez environ 5 à 10 minutes jusqu'à ce que le niveau d'eau dépasse la POMPE, puis branchez l'alimentation USB.</p>	<p>Gardez le robinet ouvert. Il se remplira automatiquement dans le réservoir d'eau lorsque le niveau d'eau baisse.</p>

Étapes d'installation du produit

Step 11



Connectez plusieurs séries Hamco AF pour l'alimentation en eau de chaque animal, n'importe où.

Comment assembler un raccord en T rapide et des tubes

Step 1	Step 2	Step 3
Insérer le tube PEBDL au fond du té d'union à raccord rapide.	Fixez le clip en C pour empêcher le tube de tomber.	Assemblage terminé

Entretien et nettoyage

Un nettoyage régulier de l'AF200 / AF205 et de la pompe est important pour prolonger sa durée de vie. Nous recommandons de nettoyer régulièrement la fontaine pour animaux de compagnie avec de l'eau et de remplacer le jeu de cartouches filtrantes toutes les 2 semaines pour éviter que la saleté ne bloque le passage d'eau. Les voies navigables obstruées peuvent entraîner un mauvais débit d'eau, une qualité réduite de l'eau, du bruit et d'autres anomalies.

Comment nettoyer la fontaine à eau

Step 1: Éteignez l'appareil et débranchez l'alimentation USB.

Step 2: Retirez le connecteur rapide.

Step 3: Dévissez l'anneau de verrouillage dans le sens inverse des aiguilles d'une montre et ouvrez le couvercle du dessus de la fontaine.

Step 4: retirez toutes les pièces, rincez à l'eau et nettoyez avec une petite brosse comme indiqué sur l'image.

Step 5: Après le nettoyage, veuillez suivre les étapes d'installation du produit pour l'assembler. (Faire référence à "Étapes d'installation du produit" pour l'assemblage

Comment nettoyer la fontaine à eau

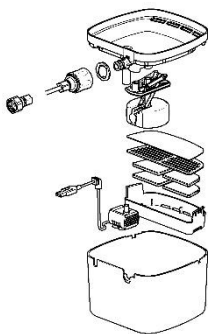

Veillez noter:

X Ne démontez aucune pièce du dispositif de remplissage d'eau automatique.

X Ne retirez pas le bouchon d'arrêt d'eau du dispositif de remplissage d'eau automatique.

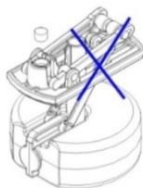

Comment démonter et nettoyer la pompe

Step 1: Ouvrez le couvercle de la pompe

Step 2: Retirez toutes les pièces avec de l'eau et nettoyez-les avec une brosse.

Step 3: Assemblez la pompe après le nettoyage dans l'ordre suivant, comme indiqué.

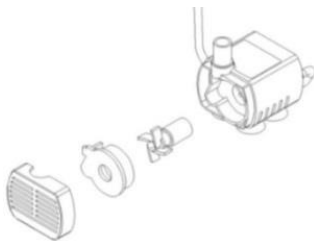



HAMCO Manufacturing Company

Address: No.572, SuiYuanRd, Chuan Yao Li,

Chang Hua City 50070, Taiwan

<https://www.hamcomfg.com>

05.2024