



Hamco Prime
Distributeur d'eau pour animaux de
compagnie à remplissage
automatique
Avec kit d'installation
Pour une utilisation intérieure
/ extérieure / animalerie.

AF-220
Manuel d'instructions



Veuillez lire ce manuel avant utilisation

Contenu

Vue d'ensemble	03
Instructions de sécurité importantes	04
Présentation du produit	06
Étapes d'installation du produit	08
Entretien et nettoyage	11

Vue d'ensemble

Merci d'avoir acheté le « Mangeoire à eau pour animaux de compagnie à remplissage automatique Hamco Prime AF220 ».

- AF220 peut être fixé sur un mur intérieur, extérieur ou une niche pour chien, afin que votre animal puisse avoir de l'eau fraîche et propre à boire à tout moment et n'importe où.
- AF 220 avec conception d'étanchéité empêche la poussière de pénétrer, l'eau ne polluera pas.
- AF220 dispose d'un jeu de cartouches filtrées en version améliorée, chaque jeu contient :
 1. Sac de charbon actif naturel en coquille de noix de coco x 1sacs: élimine efficacement le chlore et élimine les odeurs.
 2. Résine échangeuse d'ions sans sodium x 1sacs: peut adoucir la qualité de l'eau du robinet, réduire les métaux lourds et fournir de l'eau fraîche et propre aux animaux de compagnie.
- AF220 dispose d'un remplisseur d'eau automatique sûr et fiable qui peut automatiquement reconstituer l'eau dans le distributeur d'eau à tout moment. Vous n'avez pas peur de manquer d'eau pour votre animal.
- Toutes les pièces de l'AF220 sont fabriquées à partir de matériaux de qualité alimentaire NSF ou FDA pour garantir que l'eau potable des animaux de compagnie n'est pas contaminée.
- Les séries Hamco AF peuvent être connectées entre elles pour donner à chaque animal sa propre fontaine et maintenir la santé de vos animaux.

Instructions de sécurité importantes

1. Avant de l'utiliser, assurez-vous d'avoir vérifié et installé toutes les pièces et accessoires de l'AF220. **(Reportez-vous aux « Étapes d'installation du produit » comme indiqué.)** Cela aidera à éviter des problèmes tels que les fuites d'eau, les niveaux d'eau insuffisants et les débordements lors du remplissage automatique, ou les pannes opérationnelles, etc.
2. Seules des sources d'eau du robinet qualifiées peuvent être utilisées, et les équipements de stockage d'eau (châteaux d'eau...) dans les bâtiments résidentiels doivent être nettoyés régulièrement tous les 6 à 12 mois et il n'y a aucun risque de contamination.
3. En cas de tempêtes de vent, d'inondations ou d'autres circonstances particulières, lorsque l'autorité compétente prescrit que l'eau du robinet doit être bouillie avant de la boire, ou si votre animal est immunodéprimé, il est recommandé de ne pas raccorder la source d'eau du robinet. Il faut faire bouillir l'eau du robinet avant de la verser dans la fontaine à eau pour que votre animal puisse la boire.
4. Veuillez nettoyer régulièrement le distributeur de boisson avec de l'eau et remplacer le jeu de cartouches filtrantes toutes les 2 semaines pour fournir de l'eau potable propre à vos animaux de compagnie.
5. Pour prévenir les infections croisées et maintenir la santé de vos animaux, il est recommandé que chaque animal dispose de son propre distributeur d'eau.

Instructions de sécurité importantes

6. Les AF220 sont livrés avec un connecteur fileté femelle de 1/2 pouce. Si votre robinet ne dispose pas d'un connecteur fileté mâle de 1/2 pouce, veuillez acheter un adaptateur pouvant se connecter à un connecteur fileté femelle de 1/2 pouce avant de le connecter au robinet et au HAMCO AF220.
7. Lorsque vous utilisez cet appareil, veuillez laisser le robinet ouvert (environ la moitié du débit d'eau est suffisant) et il se remplira automatiquement dans le réservoir d'eau à tout moment. Vous n'avez pas peur de manquer d'eau pour votre animal. Il cessera automatiquement de remplir l'eau lorsque le niveau d'eau sera plein.
8. Avant d'utiliser la cartouche filtrante, veuillez la rincer à l'eau et la tremper dans l'eau pendant 5 à 10 minutes.
9. Le connecteur rapide AF220 a une fonction d'arrêt d'eau. Lors du nettoyage, il vous suffit de retirer le connecteur rapide du couvercle du distributeur sans fermer le robinet.
10. Assurez-vous que le « remplissage d'eau automatique » est bien enfoncé dans le couvercle du distributeur d'eau, car cela pourrait provoquer un niveau d'eau insuffisant ou un débordement pendant le processus de réapprovisionnement en eau. **(Reportez-vous à « Étapes d'installation du produit » Étape 1.)**
11. Veuillez utiliser le kit d'installation de qualité alimentaire fourni par HAMCO pour connecter le robinet. N'utilisez pas de tube d'eau de qualité non alimentaire tel qu'un tuyau d'arrosage..., car cela entraînerait une pollution de l'eau.

Présentation du produit

01. Diagramme du produit

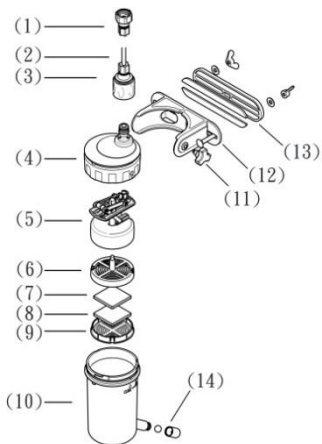



- (01) Connecteur de robinet fileté femelle de 1/2 pouce
- (02) Tube NSF LLDPE de 10 mètres de longueur
- (03) Connecteur rapide d'arrêt d'eau
- (04) Couvercle du distributeur d'eau
- (05) Remplisseur d'eau automatique
- (06) Couvercle supérieur du boîtier de filtre
- (07) Charbon actif de noix de coco x 1sacs
- (08) Résine échangeuse d'ions sans sodium x 1sacs
- (09) Boîtier de filtre
- (10) Bouteille d'eau
- (11) Vis de fixation du distributeur d'eau
- (12) Support de distributeur d'eau
- (13) Base fixe de la niche pour animaux
- (14) Tuyau de sortie en acier inoxydable #316

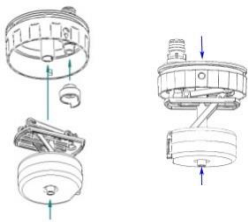

02. Accessoires inclus

- AF-220
- User Manual
- Manuel d'utilisation
- Connecteur rapide d'arrêt d'eau x1
- Cartouche filtrante x Total 3 paquet de
Chaque ensemble contient :
Résine échangeuse d'ions sans sodium x 1sacs
Charbon Actif Coquille de Noix de Coco x 1sacs
- Kit d'installation x 1 ensemble
(Tube LLDPE NSF 1/4 pouces x 10 mètres de longueur, Connecteur fileté femelle 1/2 pouces x1, Tés à raccord rapide pour tube x 1, Jeu de colliers de serrage x 5 pièces)

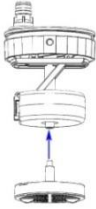
Étapes d'installation du produit

Step 1	Step 2-1
	
<p>1. Insérez le bouclier d'eau. 2. Insérez le « remplisseur d'eau automatique » en serrant fermement le couvercle du distributeur.</p>	<p>Tout d'abord, rincez 1sacs charbon actif et 1sacs résine avec de l'eau et faites-les tremper dans l'eau pendant environ 5 minutes.</p>
Step 2-2	Step 3
	
<p>Après avoir nettoyé 1sacs charbon actif et 1sacs résine, placez-le dans le boîtier du filtre et verrouillez-le.</p>	<p>Insérez le boîtier filtré dans le « remplisseur d'eau automatique ».</p>

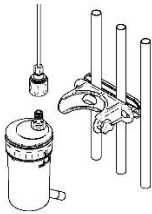
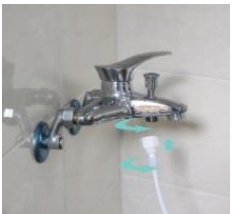

Étapes d'installation du produit

Step 4	Step 5
	
<p>Appuyez fermement sur le couvercle supérieur du distributeur d'eau et la bouteille d'eau et faites-les pivoter pour les verrouiller.</p>	<p>Insérez le tube LLDPE et verrouillez-le avec le connecteur rapide.</p>
Step 6	Step 7
	
<p>1. Verrouillez le support fixe sur la maison de l'animal. 2. Insérez l'AF220 dans le support fixe et verrouillez-le. 3. Connectez le connecteur rapide.</p>	<p>Verrouillez le « connecteur fileté femelle 1/2 pouce » dans le robinet, puis ouvrez le robinet.</p>

Étapes d'installation du produit

Step 8	Step 9
	
<p>Veillez garder le robinet ouvert. Il se remplira automatiquement dans le distributeur d'eau lorsque le niveau d'eau baisse.</p>	<p>Fixez l'AF220 au mur à l'intérieur, dans la cour ou à l'extérieur... Laissez les animaux avoir de l'eau à boire à tout moment et n'importe où.</p>
Step 10	
	
<p>Connectez plusieurs séries Hamco AF pour le distributeur d'eau de chaque animal n'importe où</p>	

Comment assembler un raccord en T rapide et des tubes

Step 1	Step 2	Step 3
		
Insérer le tube PEBDL au fond du té d'union à raccord rapide.	Fixez le clip en C pour empêcher le tube de tomber.	Assemblage terminé

Entretien et nettoyage

Un nettoyage régulier de l'AF220 est important pour prolonger sa durée de vie. Nous recommandons de nettoyer régulièrement le distributeur d'eau avec de l'eau et de remplacer le jeu de cartouches filtrantes toutes les 2 semaines pour fournir à vos animaux de compagnie de l'eau potable fraîche et propre.

Comment nettoyer les étapes du distributeur d'eau

Step 1: Retirez le connecteur rapide.

Step 2: Dévissez la vis de fixation du distributeur d'eau dans le sens inverse des aiguilles d'une montre.

Step 3: dévissez le couvercle du distributeur d'eau dans le sens inverse des aiguilles d'une montre.

Step 4 : Retirez toutes les pièces de rechange, rincez à l'eau et nettoyez avec une petite brosse comme indiqué ci-dessous.

Step 5: Après le nettoyage, veuillez suivre les étapes d'installation du produit pour l'assembler.
(Reportez-vous aux « **Étapes d'installation du produit** » pour l'assemblage.instructions comme indiqué sur l'image.)

Comment nettoyer les étapes du distributeur d'eau



Veillez noter :

X Ne démontez aucune pièce du dispositif de remplissage d'eau automatique.

X Ne retirez pas le bouchon d'arrêt d'eau du dispositif de remplissage d'eau automatique.

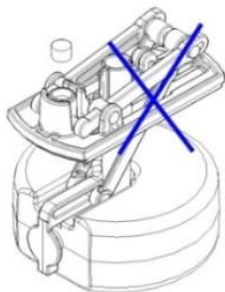



HAMCO Manufacturing Company

Address: No.572, SuiYuanRd, Chuan Yao Li,
Chang Hua City 50070, Taiwan

<https://www.hamcomfg.com>

07.2024