



Hamco De primera calidad
Dispensador de agua para mascotas
con llenado automático
Con kit de instalación

Para uso en interiores/exteriors
/casas de mascotas.

AF-220

Manual de instrucciones



Lea este manual antes de usarlo

Contenido

Visión General	03
Instrucciones de seguridad importantes	04
Introducción del Producto	06
Pasos de Instalación del Producto	08
Mantenimiento y Limpieza	11

Visión General

Gracias por comprar el "Alimentador de agua para mascotas con llenado automático Hamco De primera calidad AF220".

- AF220 se puede fijar en la pared interior, exterior o en la caseta del perro, para que su mascota pueda tener agua fresca y limpia para beber en cualquier momento y en cualquier lugar.
- AF 220 con diseño de sellado evita la entrada de polvo y el agua no contamina.
- AF220 tiene un juego de cartuchos filtrados de versión mejorada, cada juego contiene:
 1. Bolsa de carbón activado de cáscara de coco natural x1 bolsas: elimina eficazmente el cloro y elimina el olor.
 2. Resina de intercambio iónico sin sodio x 1 bolsas: puede suavizar la calidad del agua del grifo, reducir los metales pesados y proporcionar agua fresca y limpia para las mascotas.
- AF220 tiene un llenador de agua automático seguro y confiable que puede reponer agua automáticamente en el dispensador de agua en cualquier momento. No te preocupes por quedarte sin agua para tu mascota.
- Todas las piezas del AF220 están fabricadas con materiales de calidad alimentaria NSF o FDA para garantizar que el agua potable de las mascotas no esté contaminada.
- La serie Hamco AF se puede conectar entre sí para darle a cada mascota su propia fuente y mantener la salud de sus mascotas.

Instrucciones de seguridad importantes

- 1.** Antes de usarlo, asegúrese de haber verificado e instalado todas las piezas y accesorios del AF220. **(Consulte los 'Pasos de instalación del producto' como se muestra).** Esto ayudará a evitar problemas como fugas de agua, niveles de agua insuficientes y desbordamientos durante el llenado automático, fallas operativas, etc.
- 2.** Sólo se pueden utilizar fuentes de agua del grifo calificadas, y los equipos de almacenamiento de agua (torres de agua...) en edificios residenciales deben limpiarse regularmente cada 6 a 12 meses y no hay riesgo de contaminación.
- 3.** En caso de tormentas de viento, inundaciones u otras circunstancias especiales, cuando la autoridad competente indique que se debe hervir el agua del grifo antes de beberla, o si su mascota está inmunocomprometida, se recomienda no conectar la fuente de agua del grifo. Se debe hervir el agua del grifo antes de verterla en el bebedero para que beba tu mascota.
- 4.** Limpie el dispensador de agua con regularidad y reemplace el cartucho de filtro cada 2 semanas para proporcionar agua potable limpia a sus mascotas.
- 5.** Para prevenir infecciones cruzadas y mantener la salud de sus mascotas, se recomienda que cada mascota tenga su propio dispensador de agua.

Instrucciones de seguridad importantes

- 6.** AF220 viene con un conector roscado hembra de 1/2 pulgada. Si su grifo no tiene un conector de rosca macho de 1/2 pulgada, compre un adaptador que pueda conectarse a un conector de rosca hembra de 1/2 pulgada antes de conectarlo al grifo y al HAMCO AF220.
- 7.** Cuando utilice este dispositivo, mantenga el grifo abierto (aproximadamente la mitad de la salida de agua es suficiente) y se rellenará automáticamente en el tanque de agua en cualquier momento. No te preocupes por quedarte sin agua para tu mascota. Automáticamente dejará de reponer agua cuando el nivel del agua esté lleno.
- 8.** Antes de usar el cartucho de filtro, enjuáguelo con agua y sumérjalo en agua durante 5 a 10 minutos.
- 9.** El conector rápido AF220 tiene una función de parada de agua. Al limpiar, solo necesita sacar el conector rápido de la tapa del dispensador sin cerrar el grifo.
- 10.** Asegúrese de que el "llenador de agua automático" esté firmemente presionado en la tapa del dispensador de agua, ya que puede causar un nivel de agua insuficiente o desbordamiento durante el proceso de reposición de agua. (Consulte el Paso 1 de "Pasos de instalación del producto").
- 11.** Utilice el kit de instalación de calidad alimentaria proporcionado por HAMCO para conectar el grifo. No utilice tubos de agua que no sean de calidad alimentaria, como mangueras de jardín..., ya que provocará la contaminación del agua.

Introducción del producto

01. Diagrama del product

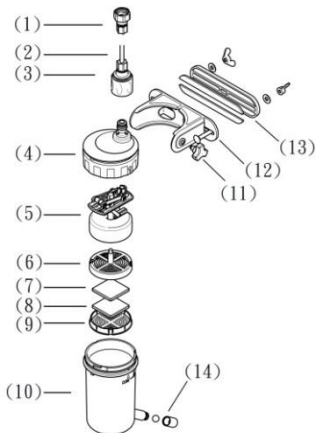

- (01) Conector de grifo con rosca hembra de 1/2 pulgada.
- (02) Tubo NSF LLDPE de 10 metros de longitud
- (03) Conector rápido de parada de agua
- (04) Tapa del dispensador de agua
- (05) Llenado de agua automático
- (06) Tapa superior de la carcasa del filtro
- (07) Carbón activado con cáscara de coco x 1 bolsas
- (08) Resina de intercambio iónico sin sodio x 1 bolsas
- (09) Caja del filtro
- (10) Botella de agua
- (11) Tornillo de fijación del dispensador de agua
- (12) Soporte para dispensador de agua
- (13) Base fija de la casa de la mascota.
- (14) Tubo de salida de acero inoxidable #316





02. Accesorios incluidos

- AF-220
- Manual de Usuario
- Conector rápido de parada de agua x 1
- Cartucho de filtro x Total 3 paquete de
Cada juego contiene:
Resina de intercambio iónico sin sodio x1
bolsas
Carbón activado con cáscara de coco x1
bolsas
- Kit de Instalación x 1set
(Tubo LLDPE NSF de 1/4 pulgadas x 10
metros de longitud, Conector roscado
hembra de 1/2 pulgada x1, Tees de ajuste
rápido de tubo x 1, Juego de abrazaderas de
tubo x 5 piezas)

Pasos de instalación del product

Step 1	Step 2-1
	
<p>1. Inserte el protector de agua. 2. Inserte el "llenador de agua automático" firmemente con la tapa del dispensador.</p>	<p>Primero, enjuague 1 bolsa de carbón activo y 1 bolsa de resina con agua y suméjralas en agua durante unos 5 minutos.</p>
Step 2-2	Step 3
	
<p>Después de limpiar 1 bolsas de carbón activado y 1 bolsas de resina, colóquelo en la carcasa del filtro y ciérrelo.</p>	<p>Inserte la carcasa filtrada en el "llenado automático de agua".</p>

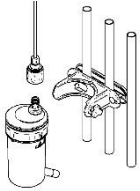

Pasos de instalación del product

Step 4	Step 5
	
<p>Presione firmemente la tapa superior del dispensador de agua y la botella de agua y gírelas para bloquearlas.</p>	<p>Inserte el tubo LLDPE y asegúrelo con el conector rápido.</p>
Step 6	Step 7
	
<ol style="list-style-type: none">1. Bloquee el soporte fijo en la casa de la mascota.2. Inserte el AF220 en el soporte fijo y asegúrelo.3. Conecte el conector rápido.	<p>Bloquee el "conector roscado hembra de 1/2pulgada" en el grifo y luego abra el grifo.</p>

Pasos de instalación del product

Step 8	Step 9
	
<p>Mantenga el grifo abierto. Se llenará automáticamente en el dispensador de agua cuando baje el nivel del agua.</p>	<p>Fije el AF220 en la pared interior, en el patio o exterior... Deje que las mascotas tengan agua para beber en cualquier momento y en cualquier lugar.</p>
Step 10	
	
<p>Conecte varias series Hamco AF para el suministro de dispensador de agua propio de cada mascota en cualquier lugar.</p>	

Cómo montar una unión en T y tubos de ajuste rápido.

Step 1	Step 2	Step 3
		
Inserte el tubo LLDPE hasta la parte inferior de la T de unión de conexión rápida.	Coloque el clip en C para evitar que el tubo se caiga.	Montaje completado

Mantenimiento y limpieza

La limpieza periódica del AF220 es importante para prolongar su vida útil. Recomendamos limpiar regularmente el dispensador de agua con agua y reemplazar el cartucho de filtro cada 2 semanas para proporcionar a sus mascotas agua potable fresca y limpia.

Cómo limpiar los pasos del dispensador de agua

Step 1: Retire el conector rápido.

Step 2: Desenrosque el tornillo de fijación del dispensador de agua en sentido antihorario.

Step 3: Desenrosque la tapa del dispensador de agua en sentido antihorario.

Step 4 : Retire todas las piezas de repuesto, enjuague con agua y limpie con un cepillo pequeño como se muestra a continuación.

Step 5: Después de la limpieza, siga los pasos de instalación del producto para ensamblar.

(Consulte "**Pasos de instalación del producto**" para conocer el montaje instrucciones como se muestra en la imagen.)

Cómo limpiar los pasos del dispensador de agua



Tenga en cuenta:

X No desmonte ninguna pieza del dispositivo de llenado automático de agua.

X No retire el tapón de cierre de agua del dispositivo de llenado automático de agua

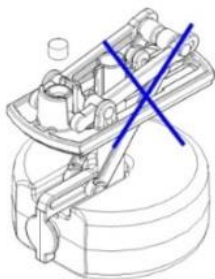



HAMCO Manufacturing Company

Address: No.572, SuiYuanRd, Chuan Yao Li,

Chang Hua City 50070, Taiwan

<https://www.hamcomfg.com>

07.2024